



HATO TB312/72

SZYLD ELEKTRONICZNY - INSTRUKCJA OBSŁUGI



SPIS TREŚCI

ZALECENIA I ŚRODKI OSTROŻNOŚCI DOTYCZĄCE BEZPIECZEŃSTWA.	3
DANE TECHNICZNE.....	4
LISTA ELEMENTÓW	4
INSTALACJA	6
ZMIANA KIERUNKU KLAMKI.....	7
REJESTRACJA APLIKACJI.....	8
ZARZĄDZENIE	11
BRAMKA	17
WARUNKI GWARANCJI.....	19



Gratulujemy zakupy szyldu elektronicznego **HATO TB312/72** witamy wśród użytkowników produktów HATO. instrukcje obsługi produktów firmy **HATO POLSKA Sp. z o.o.** można pobrać ze strony: <http://www.hato.com.pl>

Przed montażem i pierwszym użyciem sterownika zapoznaj się dokładnie z instrukcją obsługi i zachowaj ją na wypadek konieczności użycia w przyszłości.

ZALECENIA I ŚRODKI OSTROŻNOŚCI DOTYCZĄCE BEZPIECZEŃSTWA.

Dla bezpieczeństwa trzymaj klucze na zewnątrz, aby w każdej sytuacji móc awaryjnie otworzyć drzwi z zewnątrz.

Jeśli zamek informuje o rozładowanych bateriach, wymień je na nowe, tak szybko jak to możliwe. Przeczytaj uważnie poniższą instrukcję i postępuj według wskazówek w niej zawartych.

BEZPIECZEŃSTWO UŻYTKOWANIA

Nie pozostawiać baterii poza urządzeniem bez nadzoru. Mogą one zostać połknięte przez dzieci lub zwierzęta domowe. Jeśli coś takiego się zdarzy, należy natychmiast skontaktować się z lekarzem. Baterii nie można ładować, zwierać ani wrzucać do ognia. Zachodzi ryzyko pożaru i wybuchu! Nie pozostawiać w urządzeniu zużytych baterii.

W przypadku awarii urządzenia, należy je wysłać na adres: HATO TRADE SP. ZOO ul. Żeromskiego 1 41-205 Sosnowiec z dopiskiem serwis.











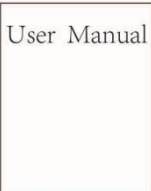

Importer: HATO POLSKA SP ZOO, z siedzibą w Katowicach, woj, Śląskie, ul. Tunelowa 57
NIP: 9542813661; biuro@hato.com.pl, www.hato.com.pl tel. +48 785-25-42



DANE TECHNICZNE

Model	HATO TB312/72
Materiał	SS304
Rozmiar panelu przedniego	280*38*25mm
Rozmiar panelu tylnego	280*38*25mm
Waga	2.5KG
Sposób odblokowania	Bluetooth Odcisk palca Kod PIN Karta Klucz mechaniczny
Kolor	Srebrny Czarny Złoty
Zastosowanie do drzwi	drzwi aluminiowe drewniane drzwi drzwi przesuwne drzwi wahadłowe
Napięcie robocze	6V/4x AAA baterie
Dopuszczalna grubość drzwi	30-80mm
Pojemność danych	Bez limitu
Temperatura pracy	-20°C-70°C
Wilgotność robocza	20%-90%
Alarm niskiej mocy	Poniżej 4.5V

LISTA ELEMENTÓW

			 Bramka BT-WiFi-G2 1 szt. (opcja na zamówienie)
Front zamka 1 szt.	Tył zamka 1 szt.	Instrukcja 1 szt.	
			
Uszczelka 1szt.	Wkręt 4szt.	Mechaniczny klucz 2szt.	Karta / brelok 2szt.
			
Sworzeń kwadratowy 1szt.	Zawleczka 1szt.	Śruba 2szt.	Długa nakrętka sześciokątna 2szt.

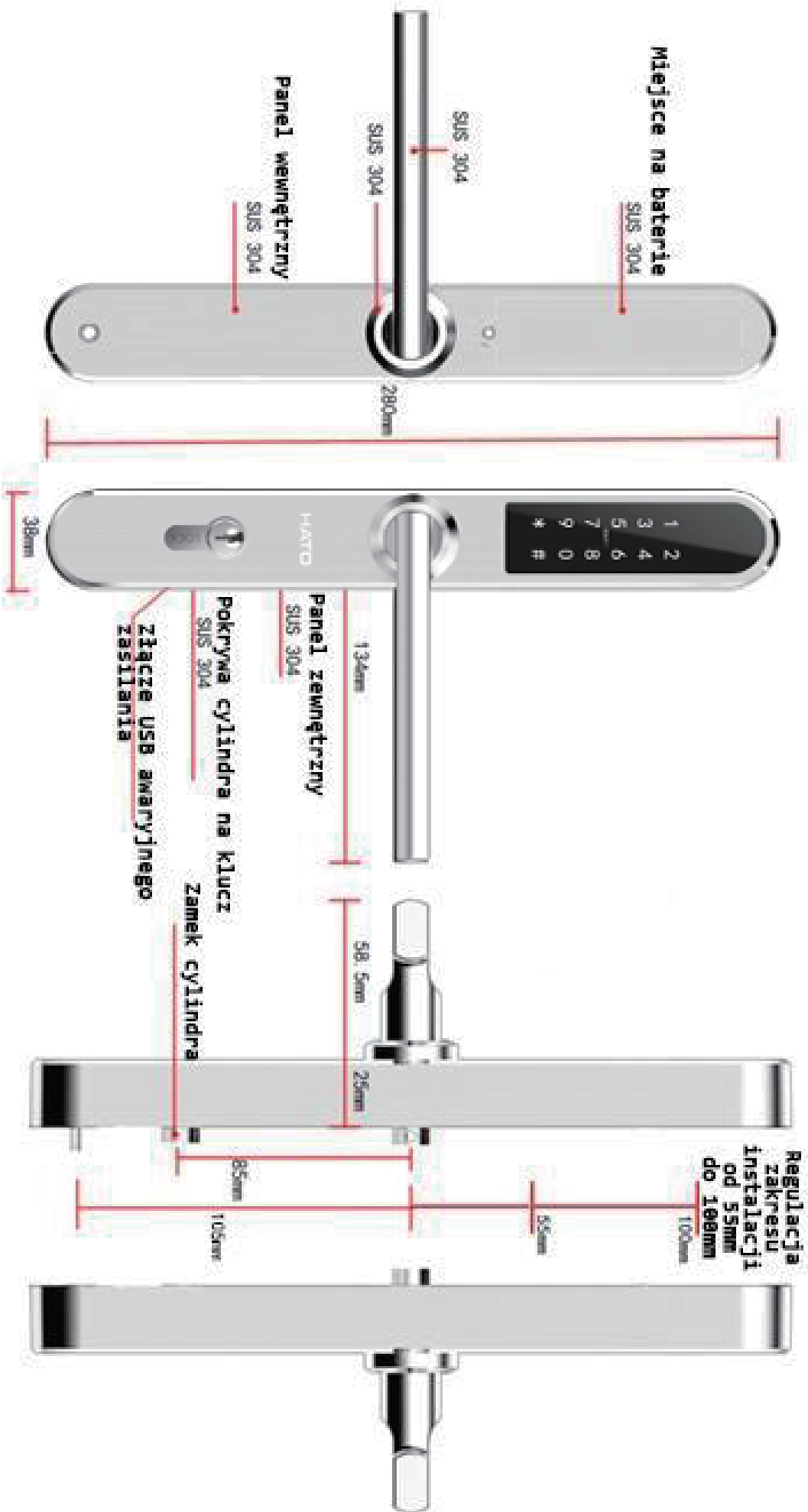

INSTALACJA

Uwaga!

Bądź ostrożny przeprowadzając przewód w drzwiach, aby go nie uszkodzić. Należy wykonać odpowiednio duży otwór lub osobny kanał w drzwiach w celu przeprowadzenia przewodu i ułożenia jego nadmiar wewnątrz drzwi.

Przewód łączący obie części zamka nie może być prowadzony przez kanał dla sworznia. Uszkodzenia powstałe poprzez zwarcie i zniszczenie przewodów nie podlegają naprawie gwarancyjnej!

Krok 1 Zainstaluj zamek wpuszczany

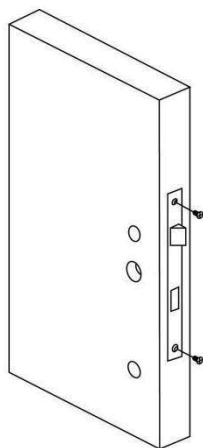

Krok 2 Zainstaluj obudowę wału kwadratowego i sześciokątnego

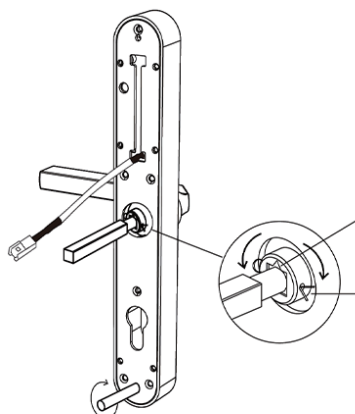

Jeśli uchwyt ma być skierowany na lewo, ustaw znak trójkąta na lewą stronę.
Jeśli uchwyt ma być skierowany na prawo, ustaw znak trójkąta na prawą stronę.

Włóż zawleczkę do otworu w szyldzie, w celu zabezpieczenia trzpienia przed wypadnięciem.

Krok 3 Miejsce instalacji śruby montażowej

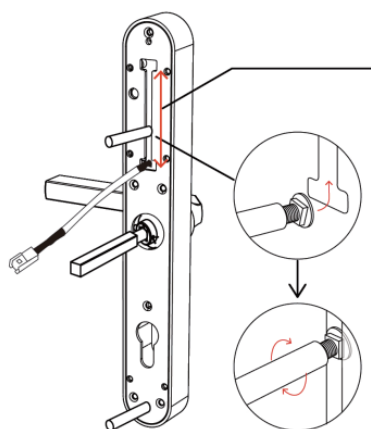

Miejsce na śrubę montażową można regulować w zakresie Od 55mm do 100mm od kwadratowego wału.
Wykonaj próbę; wkręć śrubę w stary otwór montażowy

Krok 4 Zainstaluj panel przedni

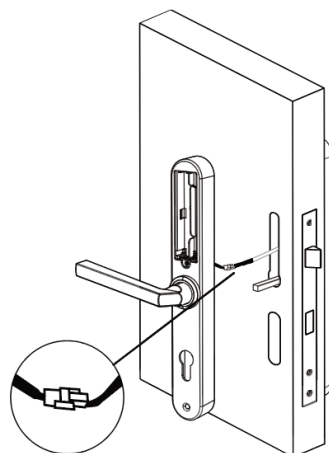

Krok 5 Zainstaluj panel tylny

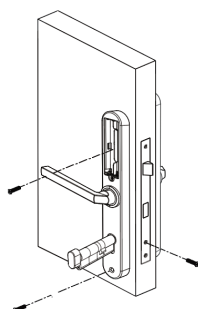

Krok 6 Zainstaluj baterie

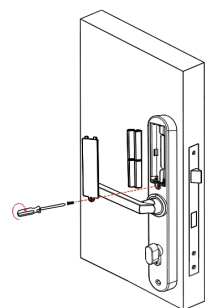

ZMIANA KIERUNKU KLAMKI

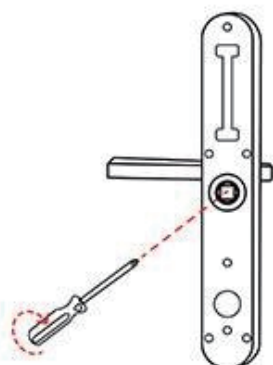

Aby zamienić uchwyt na panelu przednim, wykręć śrubę wewnątrz otworu na trzpień

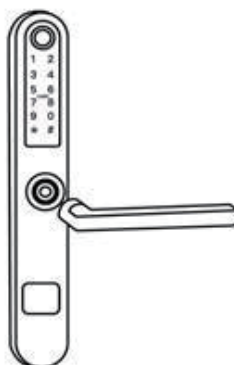

Zdemij uchwyt

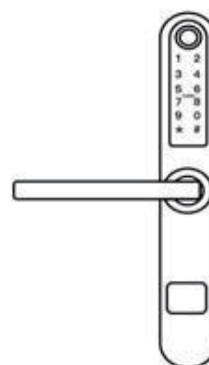

Po ustawieniu odpowiedniego kierunku wkręć śrubę z celu zamocowania klamki

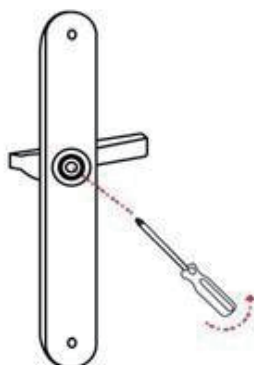

Aby zamienić uchwyt na panelu tylnym, wykręć śrubę wewnątrz otworu na trzpień



Zdemij uchwyt

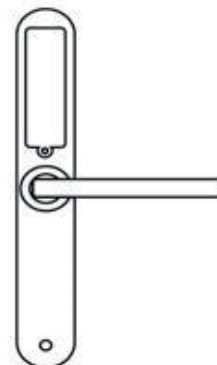

Po ustawieniu odpowiedniego kierunku wkręć śrubę z celu zamocowania klamki

Ustawienia fabryczne - Inicjalizacja system

Zainstaluj baterię, wciśnij przycisk „Reset” na panelu tylnym przez 5 sekund, na klawiaturze naciśnij „000#”, a inicjalizacja zostanie zakończona

REJESTRACJA APLIKACJI

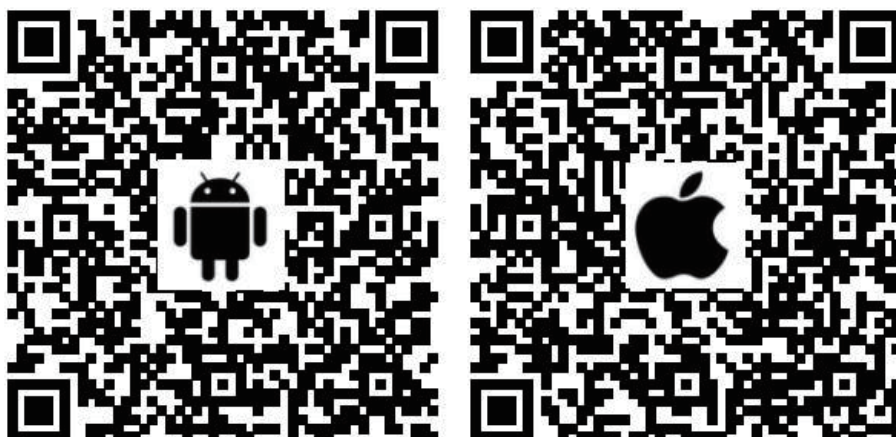

- 1) System Android, zeskanuj lewy kod QR jak wyżej i wyszukaj aplikacji TTlock
- 2) System Apple, zeskanuj prawy kod QR jak powyżej i wyszukaj aplikacji TTlock
- 3) Zarejestruj nowe konto (numer telefonu lub e-mail) lub zaloguj się przy użyciu istniejącego konta.

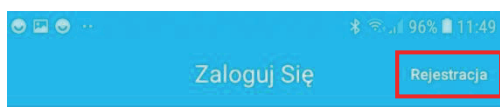

Numer telefonu / e-mail

Haslo

Zaloguj Się

[Zapomniałeś hasła?](#)



Telefon E-mail

Wprowadź swój email

Haslo

Potwierdź haslo

Kod weryfikacyjny

Twoje haslo musi składać się z 8-20 znaków i zawierać co najmniej dwa typy cyfr, liter i symboli.

Rejestracja

[Rejestrując się, akceptujesz naszą Politykę prywatności](#)

[Logując się, akceptujesz naszą Politykę prywatności](#)

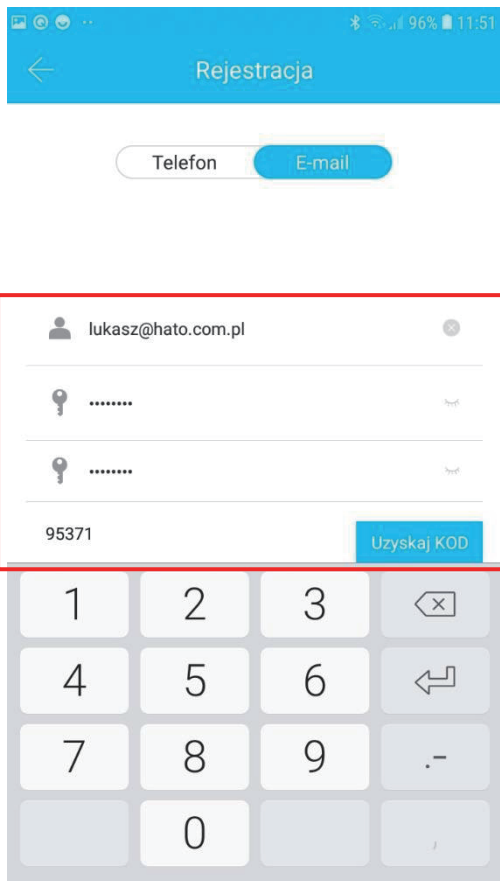

4) Kliknij „+ Dodaj zamek”

5) Wybierz rodzaj urządzenia, jeśli zamek jest w pobliżu telefonu z aplikacją pojawi się kod zamka, kliknij po prawej w „+”

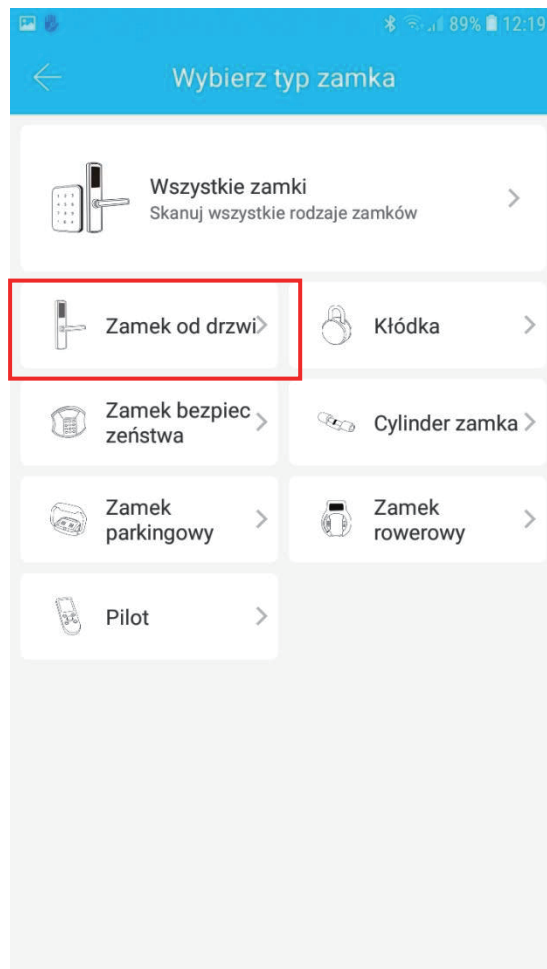
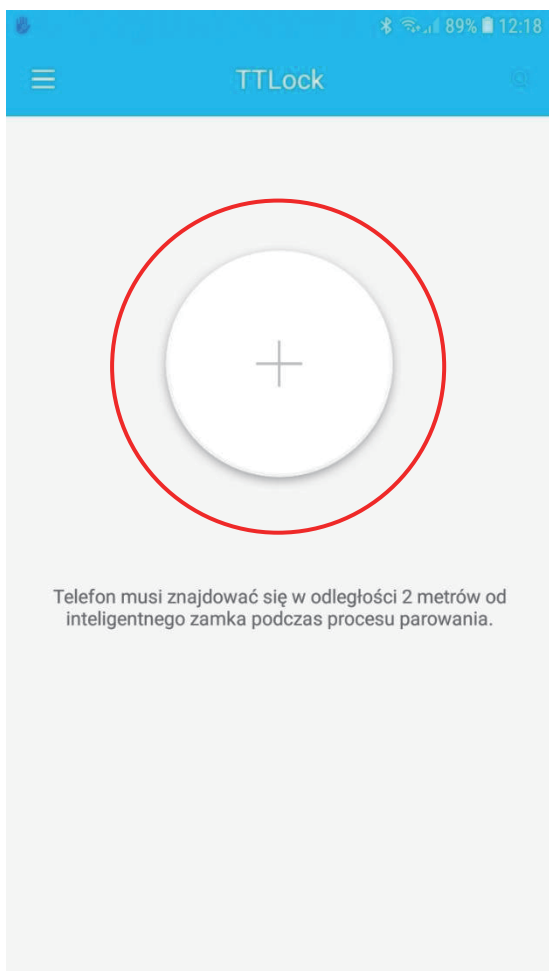

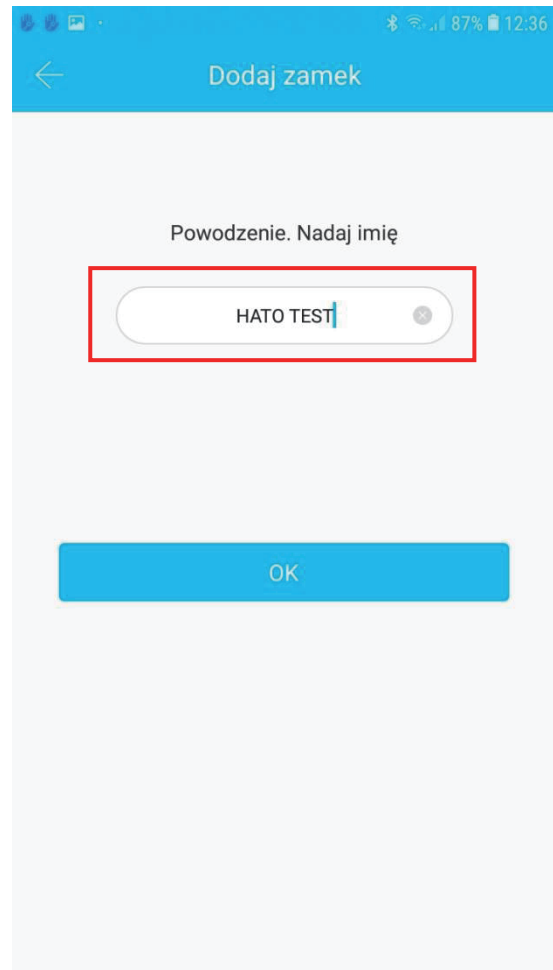
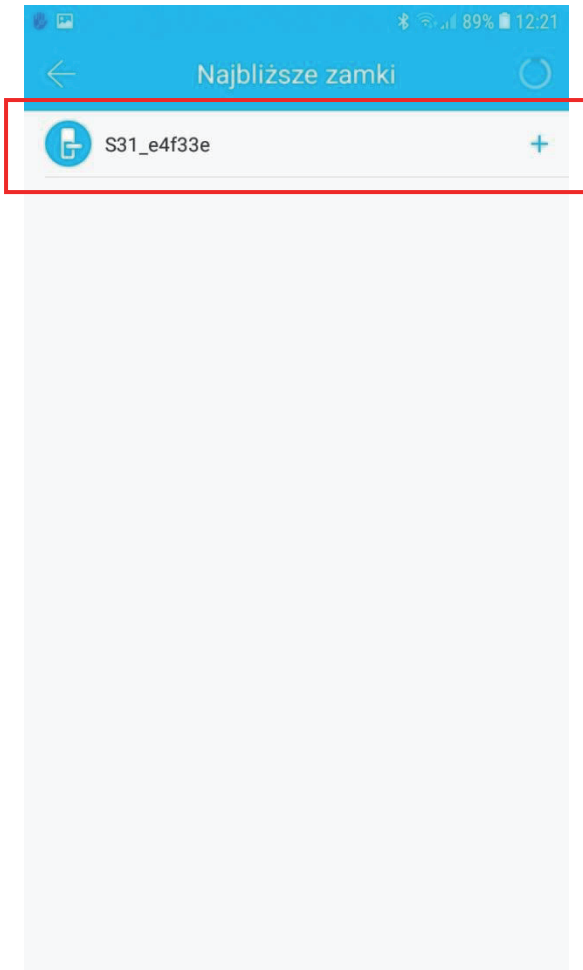

- 6) Zmień nazwę zamka i ustal własną
- 7) Zamek został dodany pomyślnie

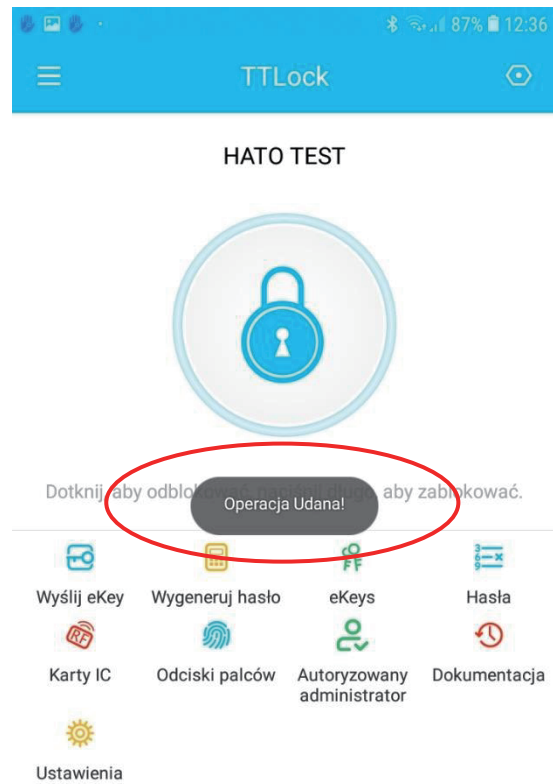

ZARZĄDZENIE

OTWIERANIE PRZEZ BLUETOOTH

Po zainstalowaniu zamka w aplikacji kliknij na ikonę "🔒" tak jak pokazuje rysunek obok, zamek zostanie odblokowany, a drzwi można otworzyć. Telefon musi znajdować się do 5 metrów.

OTWIERANIE ZDALNE (OPCJA)

Po potwierdzeniu, że telefon i zamek drzwi są skonfigurowane z Bramką BT-WiFi-G2, kliknij "🌐" jak pokazano na rysunku obok, aby otworzyć. Zamek możesz otworzyć z dowolnego miejsca w sieci (jak skonfigurować Bramkę do połączenia z telefonem, patrz niżej)

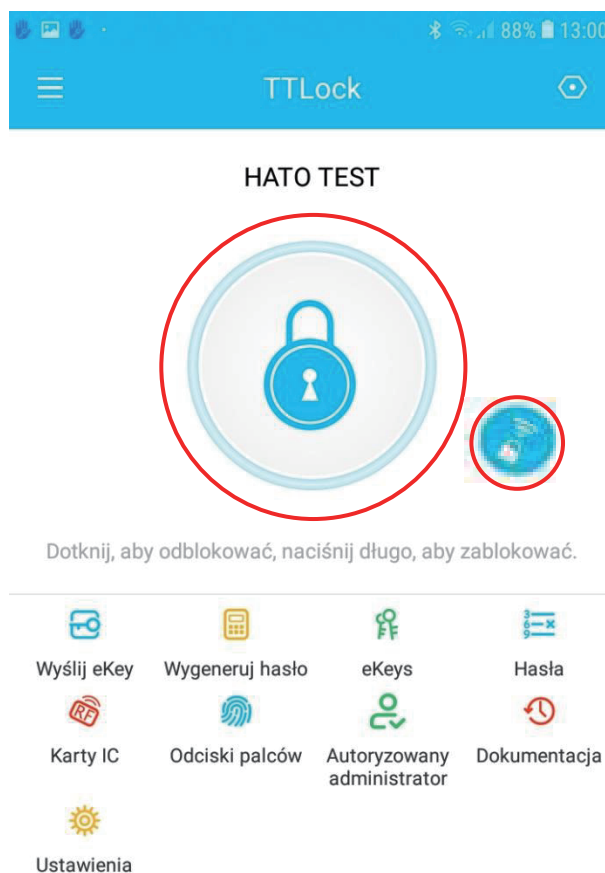

ZDALNA AUTORYZACJA KLUCZA BLUETOOTH



Kliknij, w " Wyślij eKey „, jak pokazano na rysunku 1, dzięki temu możesz wysłać klucz eKey do innych użytkowników TTlock, aby zdalna autoryzacja przebiegła pomyślnie odbiorca wiadomości musi pobrać aplikację i założyć konto → wprowadzić konto odbiorcy TTlock, ustaw nazwę i efektywny czas kluczy eKey, jak pokazano na rysunku → Wyślij → teraz konto odbiorcy będzie posiadać uprawnienie do otwarcia poprzez Bluetooth.



Rysunek 1

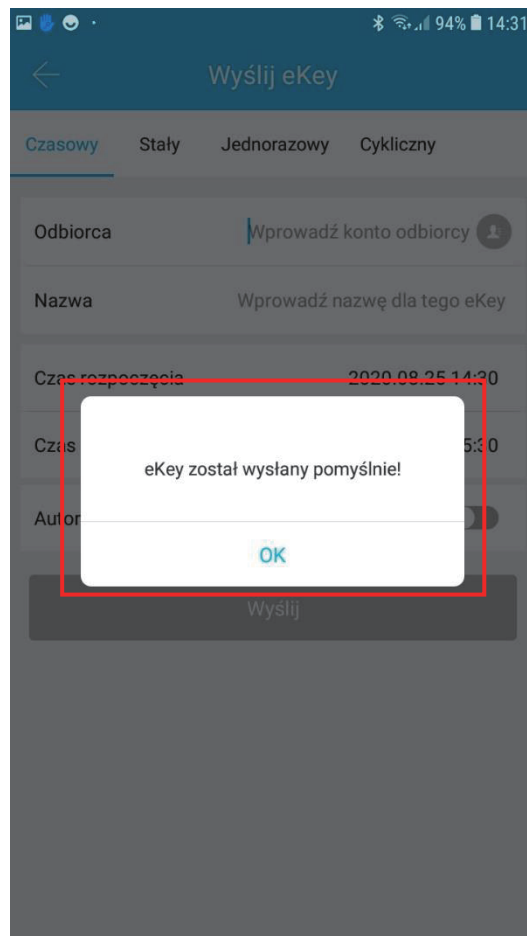
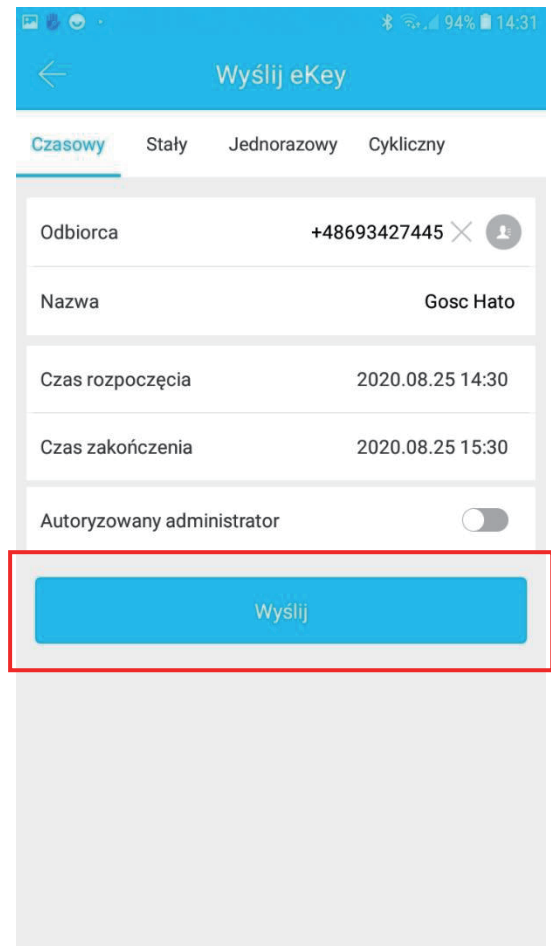
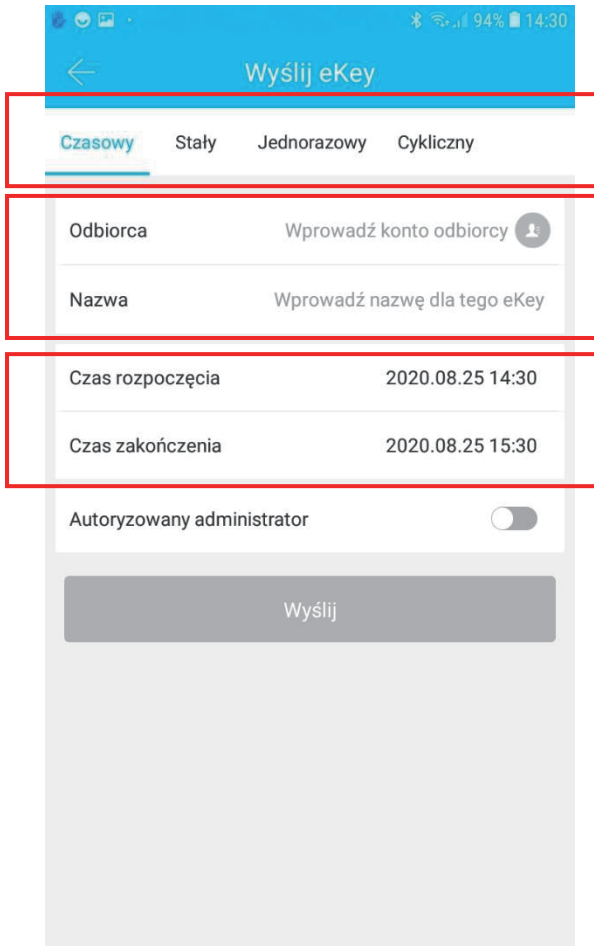

OTWIERANIE HASŁEM ADMINISTRATORA



Wybierz "Ustawienia" jak pokazano na rysunku 1 → Znajdź funkcję **Podstawy** → **hasło Administratora** → naciśnij na pole edycji obok **Hasło administratora** i wprowadź własny kod otwarcia → naciśnij **Prześlij do Administratora** → teraz możesz wybrać kod dostępu na klawiaturze zamka + znak "#", aby otworzyć drzwi.

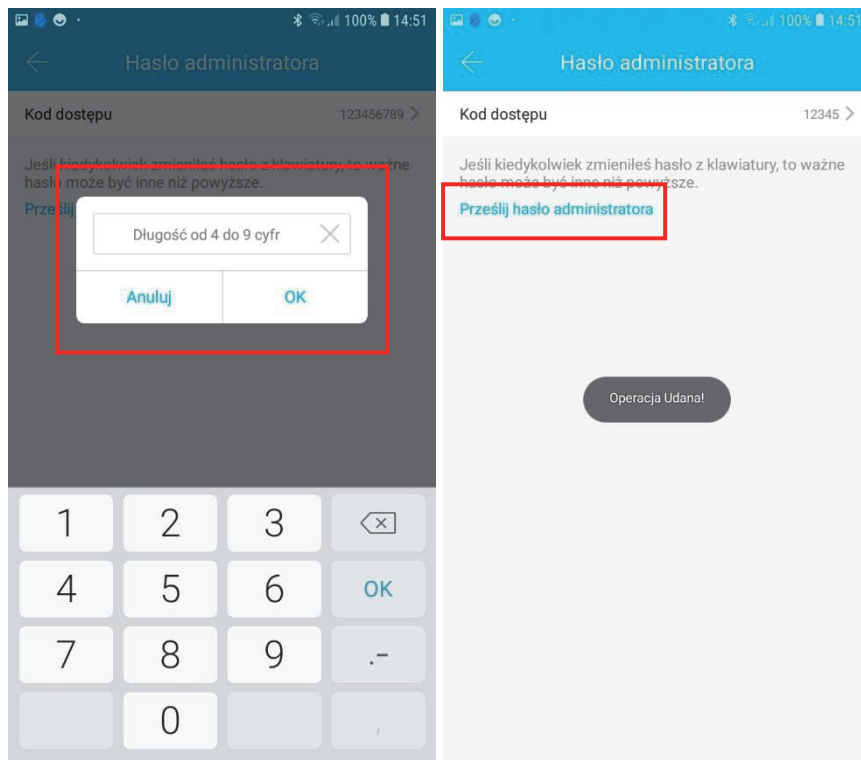
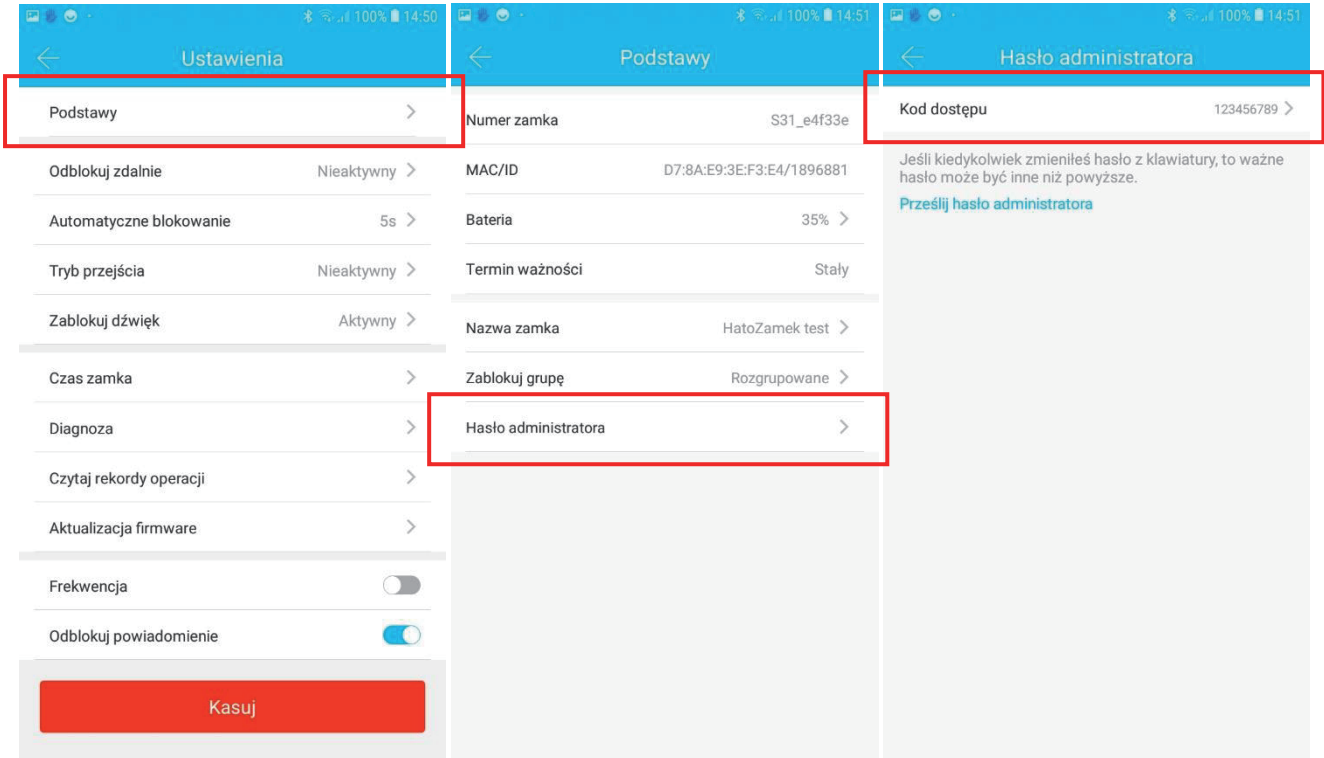

DYNAMICZNE OTWIERANIE HASŁEM



Wybierz " Wygeneruj hasło " Jak pokazano na rysunku 1 → rysunek poniżej pokazuje, że istnieje kilka sposobów generowania haseł, można ustawić efektywny czas, hasło jednorazowe itp. → przy każdej z opcji kliknij Wygeneruj Hasło → Klikając w ikonę w prawym górnym rogu można wysłać hasło np.: poprzez SMS → teraz można wybrać kod dostępu na klawiaturze zamka + znak "#", aby otworzyć drzwi.

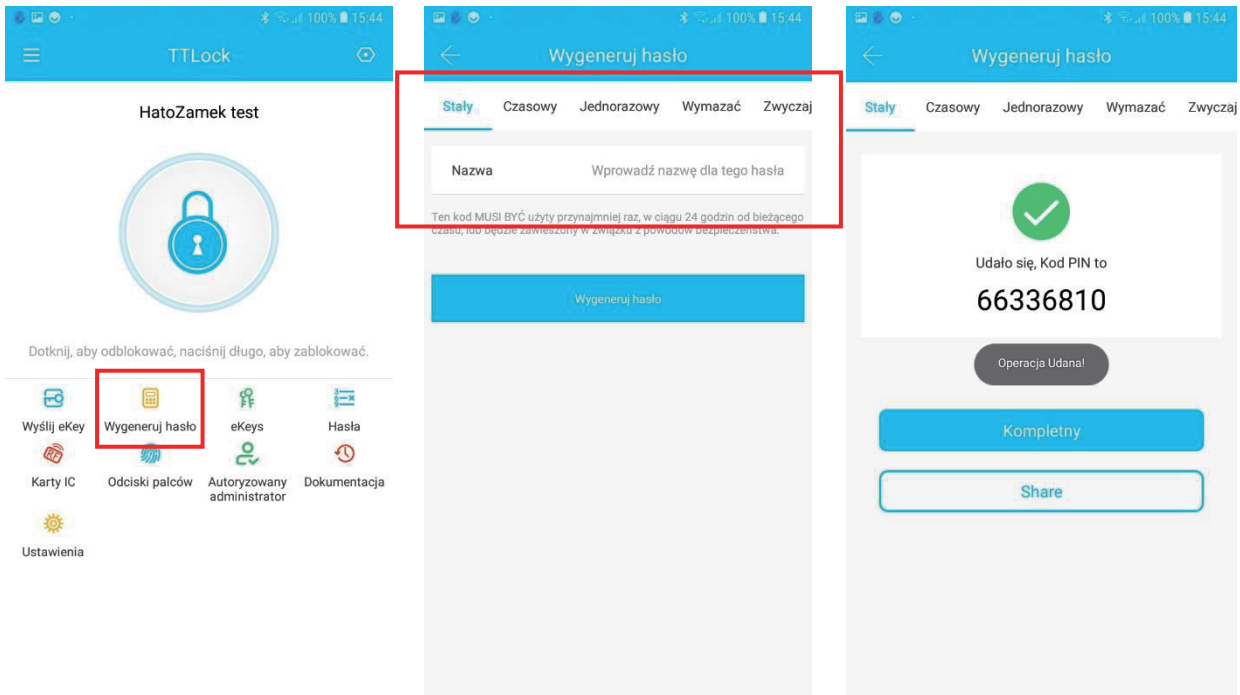

ZDARZENIA Z OTWARĆ



Wybierz " Dokumentacja " Jak pokazano na rysunku 1 → rysunek poniżej przedstawia wizualizację zdarzeń z otwarć, które administrator może zobaczyć po synchronizacji zamka z telefonem.

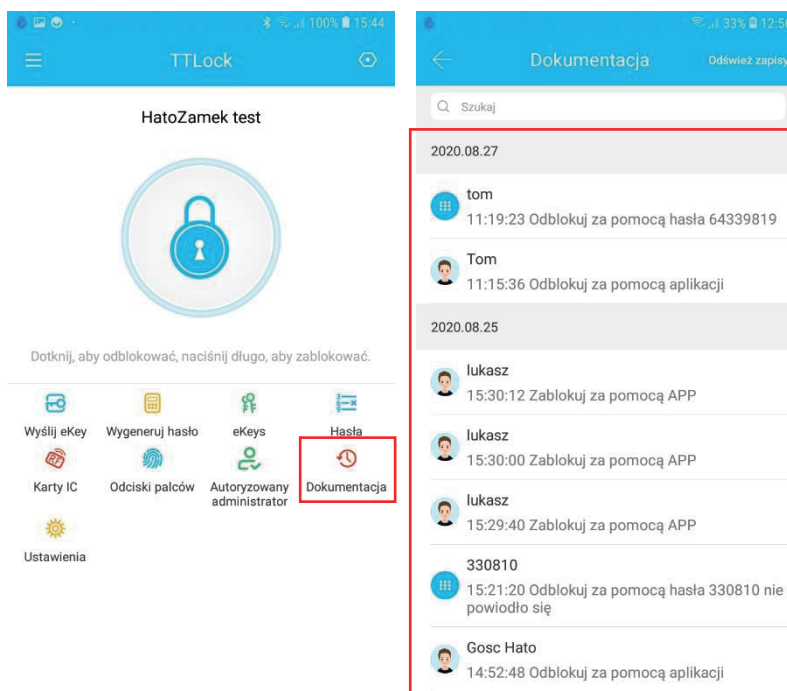

OTWIERANIE ZA POMOCĄ LINII PAPILARNYCH



Wybierz "Odciski palców" jak pokazano na rysunku 1 →
Wybierz "⋮" → następnie wybierz dodaj odcisk palca →
ustaw nazwę i efektywny czas dla otwierania poprzez odcisk palca →
wybierz Dalej → Umieść palec na czujniku i postępuj zgodnie z instrukcjami →
dodawanie odcisku palca OK. → Teraz możesz umieścić palec na czytniku, aby otworzyć drzwi.

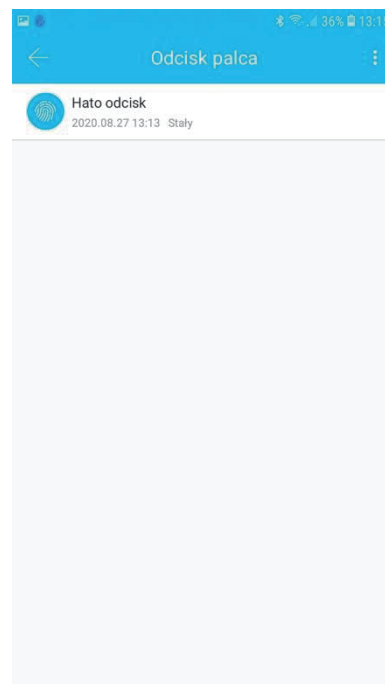
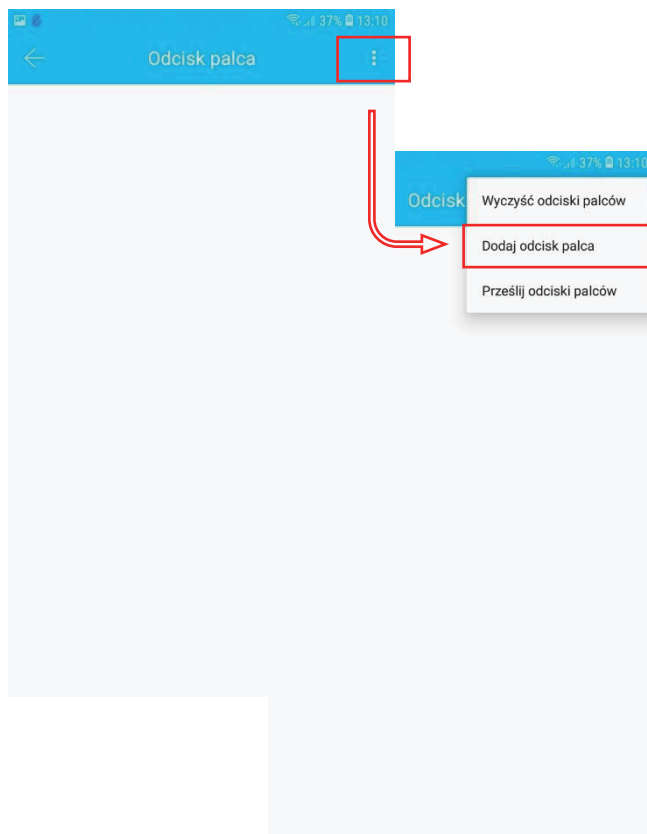

OTWIERANIE KARTA



Wybierz "Karty IC" jak pokazano na rysunku 1 --> Wybierz "⋮" → następnie wybierz dodaj kartę IC → ustaw nazwę i efektywny czas dla otwierania poprzez kartę → Wybierz przycisk OK. → Teraz możesz umieścić kartę na czytniku w miejscu CARD, w celu jej dodania.

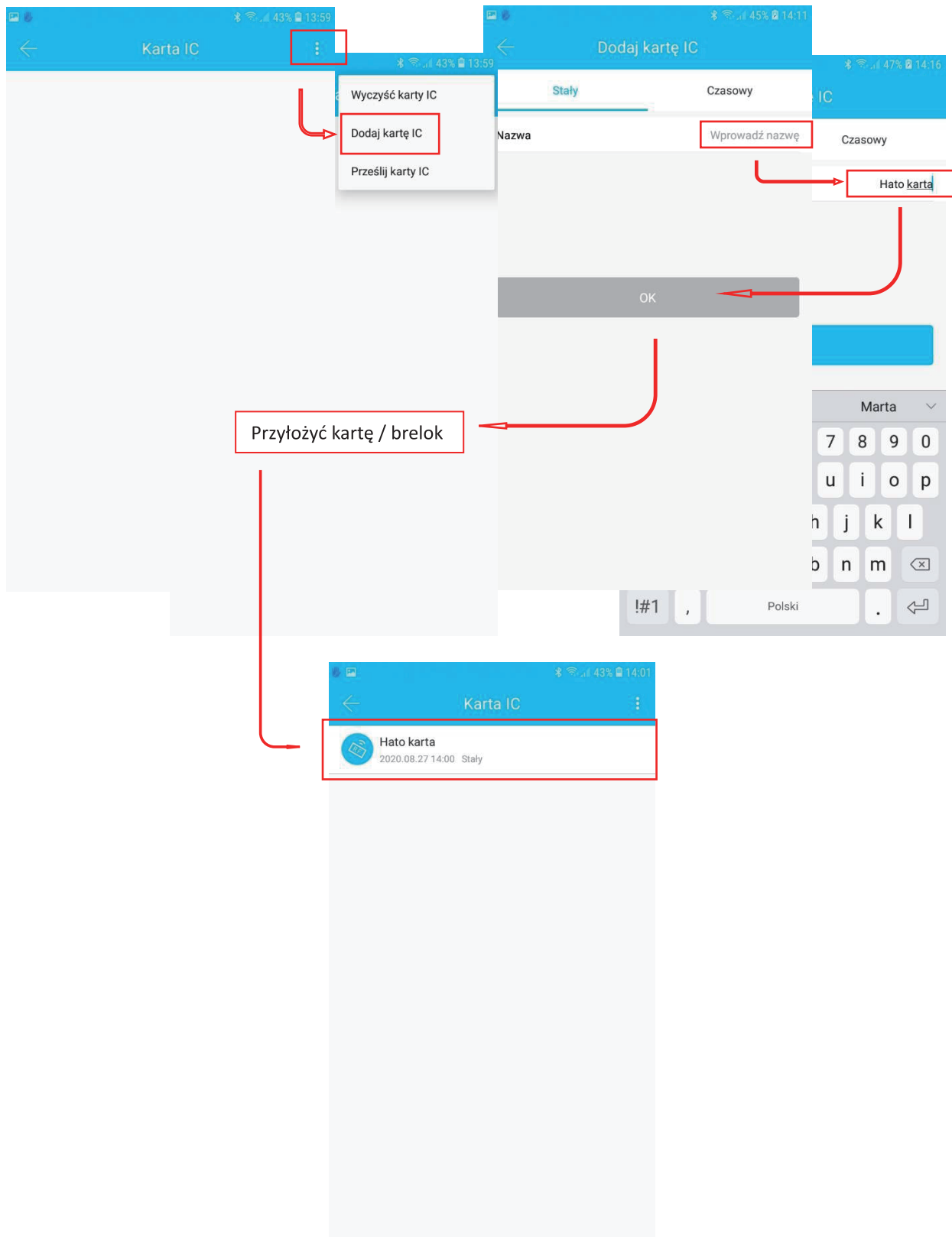

BRAMKA

1. ZNACZENIE SYGNALIZACJI LED

- Dioda świeci naprzemiennie (czerwono i niebiesko).
Bramka jest w trybie czuwania i czeka na powiązanie z aplikacją.
- Dioda świeci na niebiesko.
Bramka jest połączona i działa poprawnie
- Dioda świeci na czerwono.
Brak połączenia.

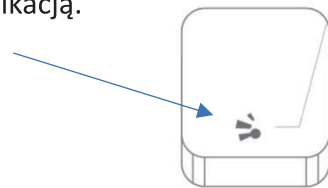

2. PODŁĄCZENIE BRAMKI

Wybierz Typ bramy

G1

G2

Podłącz ponownie zasilanie

Kontrolka

Kliknij następny, gdy lampka zacznie migać naprzemiennie

Kolejny

Wybierz Bramkę

G2_f4a911

-52

WARUNKI GWARANCJI

1. Sprzedawca udziela gwarancji na okres 24 miesięcy – nie dłużej jednak niż 27 miesięcy – od daty sprzedaży przez HATO. Realizatorem świadczeń gwarancyjnych (gwarantem) jest sprzedawca urządzenia. Ujawnione w tym czasie wady będą usuwane bezpłatnie. Naprawa zostanie wykonana możliwie w najkrótszym terminie, nie przekraczającym 14 dni od daty doręczenia urządzenia do Serwisu HATO. Gwarant zastrzega sobie prawo wydłużenia powyższego terminu uzasadnionych przypadkach.
2. Pod pojęciem naprawy gwarancyjnej rozumie się wykonanie specjalistycznych czynności, których celem jest usunięcie wady urządzenia objętego gwarancją. Urządzenie lub podzespoły, w których stwierdzone zostaną wady materiałowe, konstrukcyjne lub produkcyjne i z tego powodu działają nieprawidłowo, będą wg opinii serwisu firmy HATO naprawiane lub wymieniane na wolne od wad. Po wykonaniu czynności serwisowych wymienione części stają się własnością sprzedawcy. Warunkiem skorzystania z niniejszej gwarancji jest:
 - 2.1. Przedstawienie poprawienie wypełnionej karty gwarancyjnej (pieczętka sprzedającego, nr seryjny urządzenia, data sprzedaży, nr dokumentu sprzedaży, dane kupującego, data i miejsce montażu, podpis kupującego)
 - 2.2. Opisanie usterki produktu oraz pisemne zgłoszenie reklamacji u sprzedawcy
 - 2.3. Załączenie ważnego dokumentu zakupu (dotyczy produktów do których nie jest załączona karta gwarancyjna)
3. Gwarancją nie są objęte:
 - a) uszkodzenia mechaniczne, termiczne, chemiczne i wszelkie inne powstałe wskutek działania lub zaniechania użytkownika lub działania siły zewnętrznej (np. zjawisk atmosferycznych, przepięć lub zakłóceń elektrycznych, zakłóceń elektromagnetycznych)
 - b) uszkodzenia powstałe na skutek:
 - niewłaściwego montażu (niezgodnego z instrukcją montażu) oraz eksploatacji niezgodnej z przeznaczeniem lub instrukcją obsługi, zmian konstrukcyjnych i przeróbek dokonywanych przez użytkownika oraz osoby trzecie
 - używania niesprawnych lub uszkodzonych produktów
 - używania nieoryginalnych części zamiennych lub akcesoriów innych niż HATO
 - zbyt intensywnej pracy
 - c) uszkodzenia urządzeń wcześniej rozbieranych lub naprawianych przez osoby do tego nieuprawnione
 - d) urządzenia z uszkodzoną, nieczytelną, nieprawidłowo wypełnioną kartą gwarancyjną
 - e) uszkodzenia urządzeń użytkowanych intensywnie i nie poddanych wymaganemu przeglądowi okresowemu przez instalatora lub inną uprawnioną firmę (fakt dokonania przeglądu oraz zakres przeprowadzonych czynności konserwacyjnych musi być odnotowany w karcie gwarancyjnej)
 - f) wymiany części posiadających określoną żywotność ulegających naturalnemu zużyciu w czasie normalnego wykorzystywania: baterie, akumulatory, żarówki, bezpieczniki
 - g) czynności konserwacyjne
 - h) urządzenia, w których numer seryjny został usunięty, uszkodzony lub zmieniony
4. W przypadku dokonania 4 nieskutecznych napraw gwarancyjnych uważanych powszechnie za istotne, kupującemu przysługuje prawo wymiany towaru na nowy wolny od wad. W przypadku zakupu kilku urządzeń w jednym zestawie, możliwość wymiany dotyczy tylko tego urządzenia, którego czterokrotne naprawy okazały się nieskuteczne.
5. Kupujący ma obowiązek zawiadomić sprzedawcę o usterce w terminie 2 dni od daty jej ujawnienia
6. Niniejsza gwarancją objęte są wyłącznie produkty HATO zamontowane i eksploatowane na terenie Polski
7. Niewypełniona i/lub niepodstemplowana karta gwarancyjna jest nieważna
8. Gwarancja nie obejmuje kosztów demontażu, ponownego montażu i uruchomienia produktu oraz transport do serwisu HATO.
9. UWAGA! gwarancja traci ważność w przypadku zamontowania automatu przez osoby nieuprawnione

HATO

ul. Żeromskiego 1
41-205 Sosnowiec
POLAND
tel. 032-785-25-42
www.hato.com.pl

www.hato.com.pl



DYSTRYBUTOR/SPRZEDAWCA